

# Stel je eigen speeltoren samen en bouw 'm zelf!



**SNUGGLY**

# Wat zit er in de toverhoed? Speeltoestellen van Blue Rabbit

Laat je kinderen buiten spelen, zich uitleven en toneel opvoeren op de speeltorens. Ze zijn even heer en meester in de tuin. Het geeft hun zelfzekerheid en leergierigheid een boost. Ze overkomen hun hoogtevrees, leren samen spelen, vallen en opstaan. Laat ze even hoog van hun toren blazen. Nadien zijn ze uitgespeeld en slapen ze als een roos.

- ✓ Veilig & kindvriendelijk design
- ✓ Moduleerbaar
- ✓ Alle modellen staan in de showroom



# Overzicht Blue Rabbit speeltoestellen



**Kiosk**  
pagina 4



**Penthouse**  
pagina 5



**Beach hut**  
pagina 6



**Belvedere**  
pagina 7



**Cascade**  
pagina 8



**Pagoda**  
pagina 9



**Palazzo**  
pagina 10



**Lookout**  
pagina 11



**Crossfit**  
pagina 12



150 cm



Ook in  
eco versie  
verkrijgbaar

**Blue Rabbit**

## Kiosk

Deze mooie toren heeft een huisje met een aflopend puntdakje. Klim de ladder op en glij weer lekker naar beneden, langs de extra lange glijbaan. In de ruime zandbak onderaan kun je prachtige zandkastelen bouwen. Allemaal op een beperkte ruimte en met een prima prijs-kwaliteitverhouding.



achterkant



voorkant

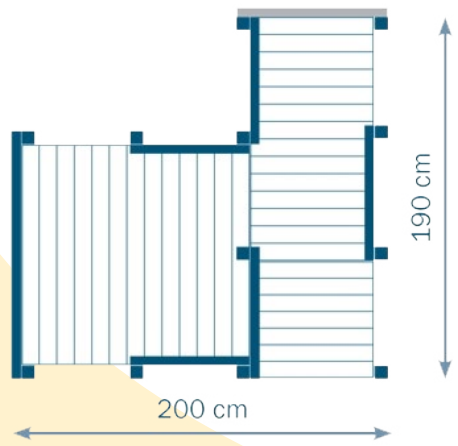

Blue Rabbit

# Penthouse

Een king size Penthouse met drie verdiepen ( 60, 120 & 150 cm ) voor echte jongheeren en jongedames. Het Blue Rabbit Penthouse speelhuis heeft iedereen wat te bieden. In de extra grote zandbak bouw je urenlang de mooiste zandkastelen terwijl kleine broer of grote zus op uitkijk staat bovenaan de toren. Dat is nodig, want de Penthouse kan langs alle kanten bestormd worden.



Blue Rabbit

## Beach hut

Voel je die heerlijke zeebries al? Met de pittoreske Blue Rabbit Beach Hut met een platformhoogte van 150 cm, haal je een stukje vakantie in huis. Plaats een verrekijker op de uitkijkpost en je kids wanen zich een echte redder die uitkijkt over de zee. In de zandbak bouwen ze prachtige zandkastelen op hun eigen privé-strand!

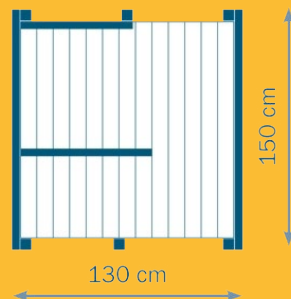

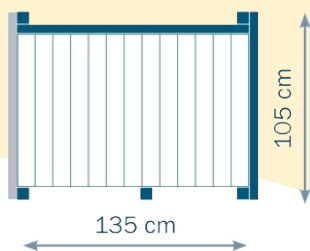

**Blue Rabbit**

## Belvedere

Wie zegt dat zelfs een klein maar fijne stadstuin geen mooi speeltoestel verdient? Met de Blue Rabbit Belvedere klimtoren haal je het meeste uit een beperkte oppervlakte. Dankzij de schuin aflopende zijwanden heb je meteen een veel grotere zandbak dan bij andere varianten uit het gamma.

150 cm



Ook in  
eco versie  
verkrijgbaar

Blue Rabbit

## Cascade

Een speeltoestel op maat van de allerkleinste avonturiers. Het Blue Rabbit Cascade speeltoestel heeft alles om veilig op ontdekking te gaan. Een makkelijk toegankelijk platform met een brede klimmuur en een kleine glijbaan.



120 cm

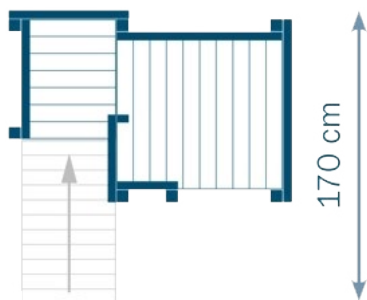

170 cm

160 cm





Ook in  
eco versie  
verkrijgbaar



Blue Rabbit

## Pagoda

Een grote Oosterse tempel of een grote jagershut met een uitkijkpost? De Blue Rabbit Pagoda is alles wat je er zelf van wil maken en meer. Een extra grote zandbak voorziet alle ruimte om lekker te graven, zandkastelen en forten te bouwen.

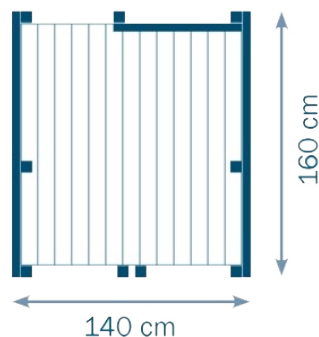



Blue Rabbit

## Palazzo

De Blue Rabbit Palazzo heeft alles wat je van een speelparadijs verwacht. Een royale toren met een enorme zandbak om verdedigingsmuren te bouwen terwijl de wachters op post staan met hun verrekijker in de uitkijktoren. Terwijl belagers langs de klimmuur omhoog stormen, kan de Keizer zich royaal laten bedienen door zijn onderdanen in de ligen zithoek.



voorkant

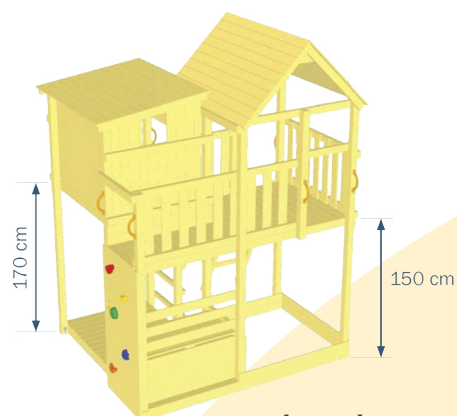
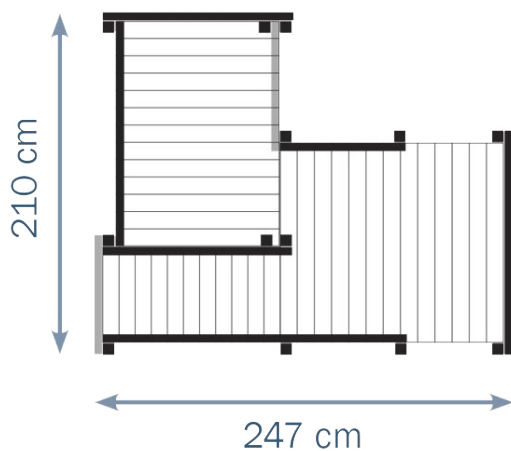

achterkant

Blue Rabbit

# Lookout

Kun je niet kiezen tussen een speelhuisje of een speeltoren? Waarom kiezen als je gewoon allebei kan nemen. De Blue Rabbit Lookout is een veelzijdig speeltoestel met een pittoreske toren om van de glijbaan te sjeezen en een gezellig huisje aan de zijkant dat je kids kunnen omvormen tot een winkeltje.

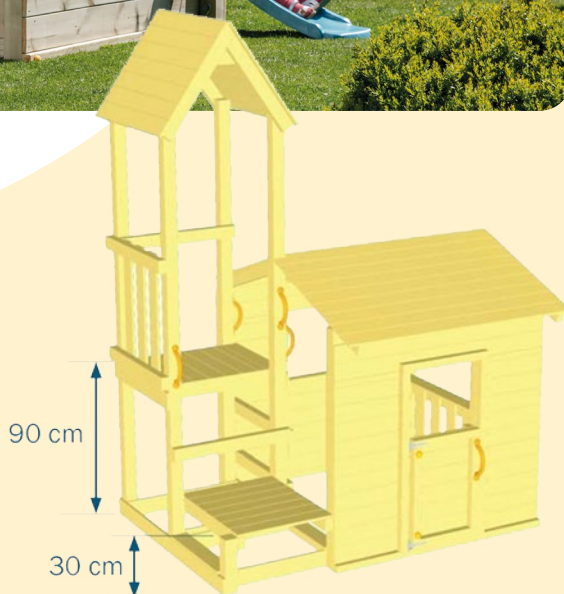
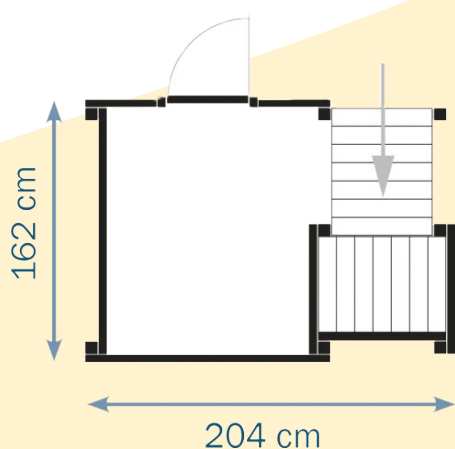



Blue Rabbit

## Crossfit

Bruisen jouw kids ook de hele dag lang van energie? Of wil je ze juist meer aan het bewegen krijgen? Dan is het Blue Rabbit Crossfit klimrek precies wat jij zoekt!

Slinger als een echte aap in de jungle aan de monkey bars of klouter om ter snelst omhoog langs het klimrek of de klimmuur met stenen. Nog meer acrobatische toeren haal je uit aan de twee duikelstangen op verschillende hoogtes.

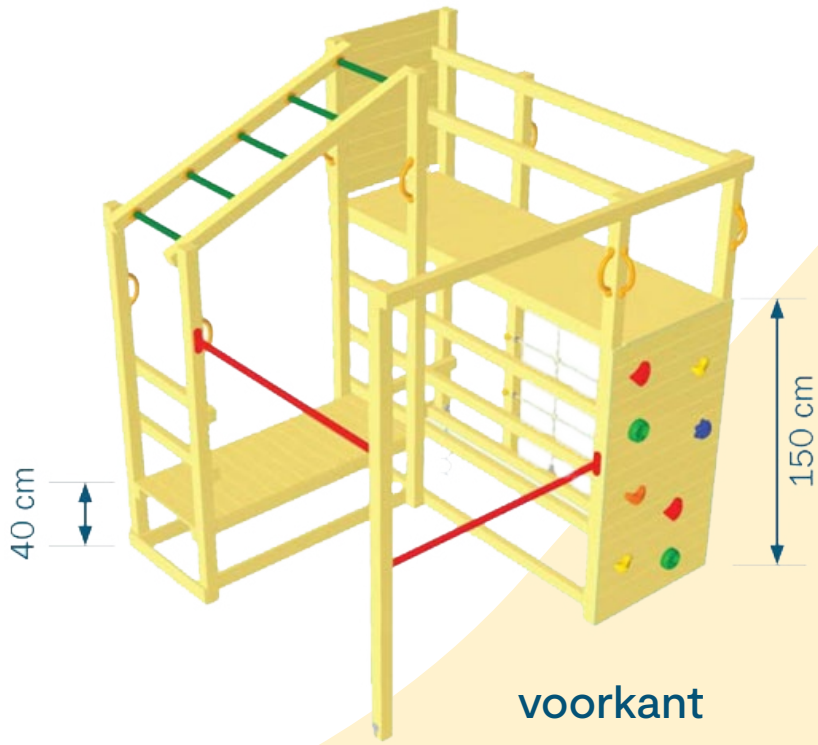

40 cm

150 cm

voorkant

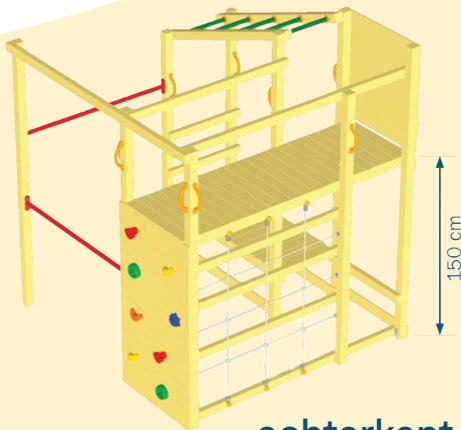

150 cm

achterkant

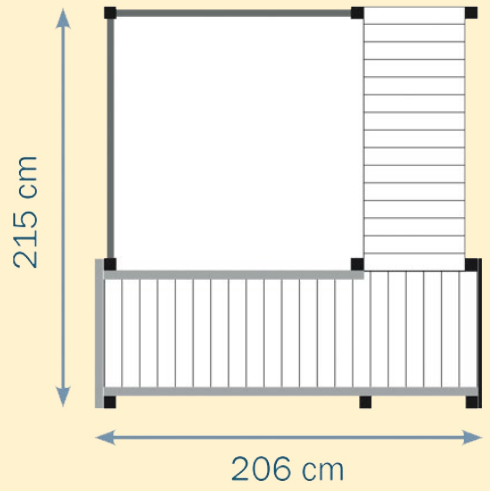

215 cm

206 cm

# Breid je basis uit met een module



# Overzicht modules



@Wall



@Ramp



@Net



@Bridge



@Swing



@Platform



@Challenger



@Steps



Module op  
maat van de  
dromen van  
jouw kind

# Baas in eigen huis(je). Ontdek de houten speeltorens

Jouw huis, jouw regels. Alleen hebben kinderen het voor het zeggen in deze speelhuisjes. Alle speeltorens zijn van duurzaam hout. Het past vaak beter in het ontwerp van je tuin dan een kleurrijk plastic of metalen speeltoestel. De speeltoren groeit mee met je kind. Je kan de maat en vorm kiezen, je monteert en stelt het zelf samen.

- ✓ **Verschillende formaten**
- ✓ **Scandinavisch vurenhout**
- ✓ **Hout behandeld tegen krimp**

**Kom naar onze showroom en kies jouw speeltoestel uit!**



# Overzicht Snuggly speeltoestellen



**Lovt 134 M**  
pagina 18



**Lovt 134 L**  
pagina 18



**Lovt 157 XL**  
pagina 19

# Overzicht Boisy speeltoestellen



**Sunny Side M**  
pagina 20



**Sunny Side L**  
pagina 21



**Dreamhouse**  
pagina 21

Snuggly

## Lovt 134 M

Zowel de Lovt 134 M als Lovt 134 L hebben vier ingangen en uitgangen waar je aanbouwtoestellen zoals een schommel, glijbaan, klimhelling,... aan kan monteren. Het past perfect in een ietwat smallere tuin.

Diepte: 166,5 cm

4  
ingangen



Snuggly

## Lovt 134 L

Diepte: 181 cm



Snuggly

## Lovt 157 XL

Kampen bouwen is misschien wel de meest memorabele activiteit als kind. Dit speelhuis is hiervoor een perfecte plek. Een veilige boomhut, maar dan op de begane grond. Er past een matras van 140 x 200 cm in. Je kan erin blijven slapen en zo op avontuur gaan in eigen tuin.

Diepte: 200 cm



  
 Montage  
 mogelijk

Boisy

## Sunny Side M

Dit speelhuisje lijkt een tuinhuis op poten. Avondje bivakkeren? Het huisje is groot genoeg voor jouw kinderen en hun kameraadjes. Een picknick voorzien en 'boven' opeten? Het kan allemaal. Er is een veilige trap met platte treden en leuning voorzien én een klimhelling.

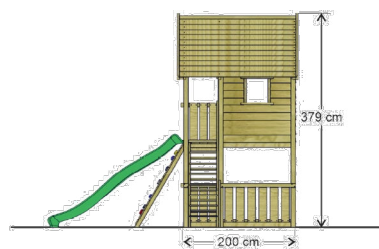
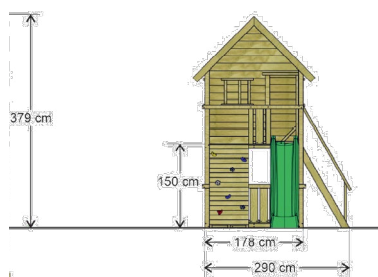
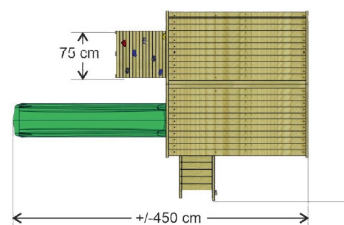

Boisy

# Sunny Side L

Haal je kinderen van achter TV en laat ze buitenspelen. In dit speelhuisje hebben ze hun eigen plek en kunnen ze geheime plannen smeden met hun broer, zus of kameraadje. Laat ze ontplooiën in hun eigen wereld.

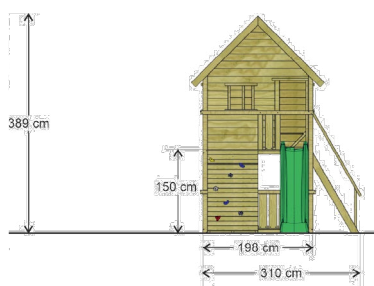
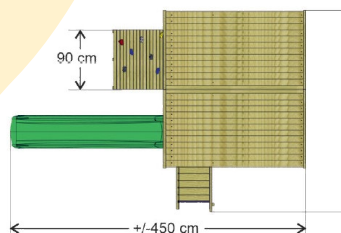

Boisy

# Dreamhouse

Op zoek naar een tweede tuinverblijf? In een speelhuis zoals Dreamhouse kunnen je kinderen hun fantasie de vrije loop laten gaan in een veilige en gecontroleerde buitenomgeving.

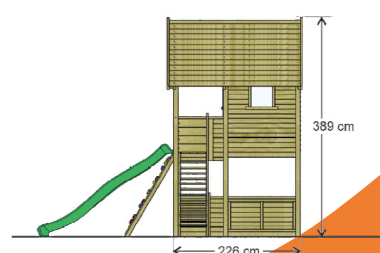
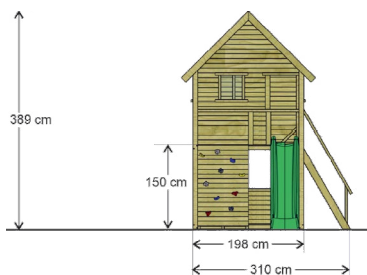
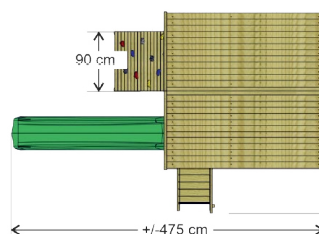

**Haal meer uit  
je speeltoestel  
en breid de basis  
uit**

# Aanbouwschommels

Alle aanbouwschommels worden geleverd met hoekverbinding, bevestigingsmaterialen en schommelhaken. De stevige vierkante palen hebben afgeronde hoeken en de schommelpalen worden vastgemaakt met grondankers.

Snuggly

## Swing Deluxe

Kies welke soort en hoeveel schommels jij aan je speeltoren of -huis wil monteren.



Aantal **1 schommel**  
Breedte **150 cm**

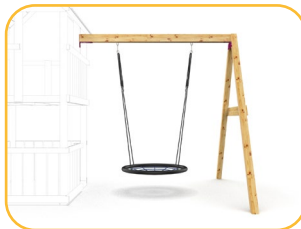

Aantal **1 nest**  
Breedte **250 cm**

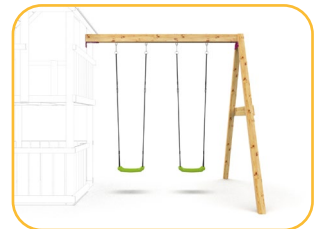

Aantal **2 schommels**  
Breedte **250 cm**

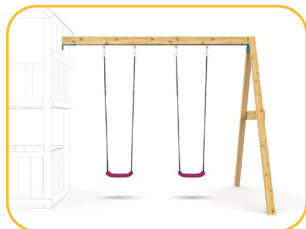

Aantal **2 schommels**  
Breedte **300 cm**

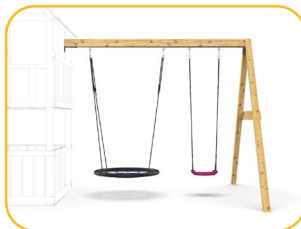

Aantal **1 schommel + 1 nest**  
Breedte **300 cm**

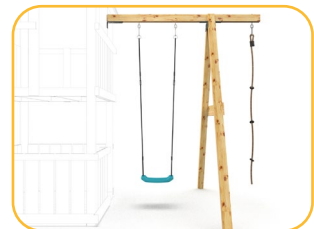

Aantal **1 schommel + 1 touw**  
Breedte **200+ cm**

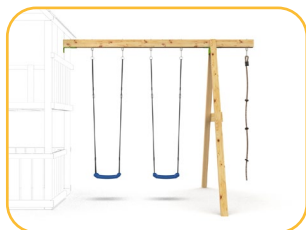

Aantal **2 schommels + 1 touw**  
Breedte **300+ cm**

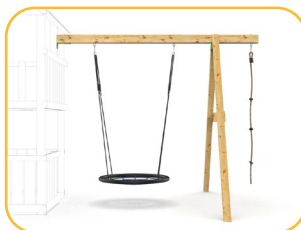

Aantal **1 nest + 1 touw**  
Breedte **300+ cm**

Schommelverbinding  
in kleur naar keuze



Snuggly

# Swing Upgrade Deluxe

Kies welke soort en hoeveel schommels jij aan je speeltoren of -huis wil monteren.



Aantal **1 schommel**  
Breedte **150 cm**



Aantal **1 nest**  
Breedte **250 cm**



Aantal **2 schommels**  
Breedte **250 cm**

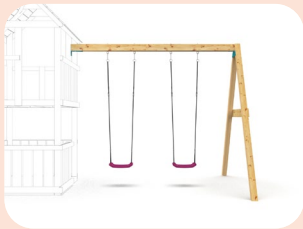

Aantal **2 schommels**  
Breedte **300 cm**

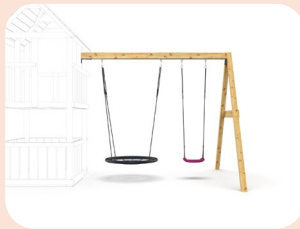

Aantal **1 schommel + 1 nest**  
Breedte **300 cm**

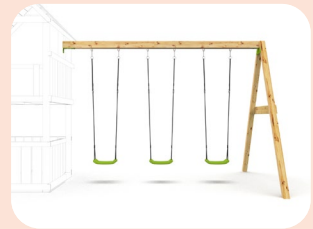

Aantal **3 schommels**  
Breedte **360 cm**

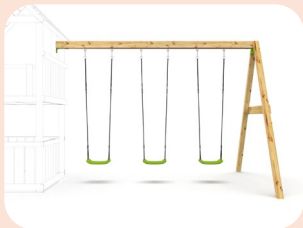

Aantal **3 schommels**  
Breedte **420 cm**

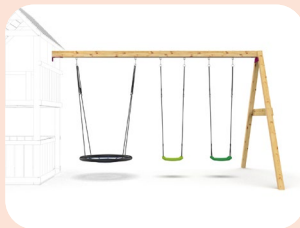

Aantal **2 schommels + 1 nest**  
Breedte **420 cm**



Aantal **1 schommel + 1 touw**  
Breedte **250+ cm**



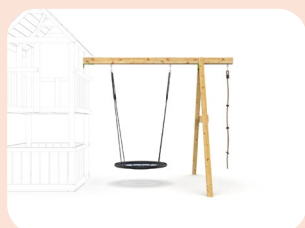

Aantal **1 nest + 1 touw**  
 Breedte **300+ cm**



Aantal **2 schommels + 1 touw**  
 Breedte **300+ cm**

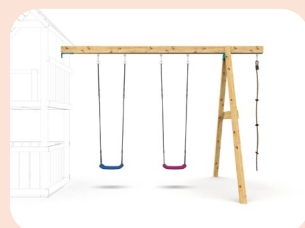

Aantal **2 schommels + 1 touw**  
 Breedte **360+ cm**



Aantal **1 schommel + 1 nest  
 + 1 touw**  
 Breedte **360+ cm**



Aantal **3 schommels + 1 touw**  
 Breedte **420+ cm**

Schommelverbinding  
 in kleur naar keuze

Snuggly

# Swing Xtensio

De aanbouwschommel heeft maar één paal, heeft een strak design en een onevenaarbare sterkte. Lekker handig voor jouw grasperk. Er zijn speciale tegels ontworpen om rond de paal te leggen zodat je geen kantmaaier nodig hebt.



Aantal **1 schommel**  
Breedte **150 cm**



Aantal **1 nest**  
Breedte **250 cm**



Aantal **2 schommels**  
Breedte **250 cm**



Aantal **1 schommel + 1 touw**  
Breedte **250+ cm**



Aantal **2 schommels**  
Breedte **300 cm**



Aantal **1 schommel + 1 nest**  
Breedte **300 cm**



Aantal **2 schommels + 1 touw**  
Breedte **300+ cm**



Aantal **1 nest + 1 touw**  
Breedte **300+ cm**



Aantal **3 schommels**  
Breedte **360 cm**



Aantal **1 schommel + 1 nest**  
+ 1 touw  
Breedte **360+ cm**



Aantal **2 schommels + 1 touw**  
Breedte **360+ cm**

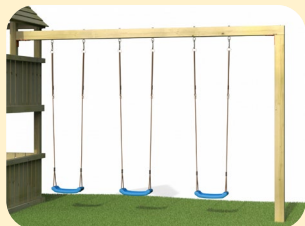

Aantal **3 schommels**  
Breedte **420 cm**



Aantal **2 schommels + 1 nest**  
Breedte **420 cm**

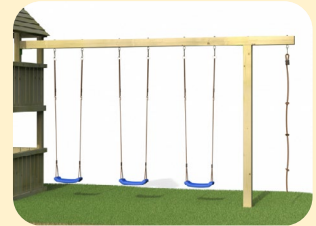

Aantal **3 schommels + 1 touw**  
Breedte **420+ cm**

Schommelverbinding  
in kleur naar keuze



Optioneel:  
voeg rubberen tegel toe



# Klimhellingen en -wand

De klimwand is gemaakt van vurenhout. Je kan kiezen uit een klimhelling met trektouw of met klimstenen in verschillende kleuren. Het zelfbouwpakket is op maat gezaagd en manueel door ons ontbraamd aan de zijkant.



Snuggly  
Klimhelling Shift



Snuggly  
Klimwand Stones



Snuggly  
Klimhelling  
BR@Ramp

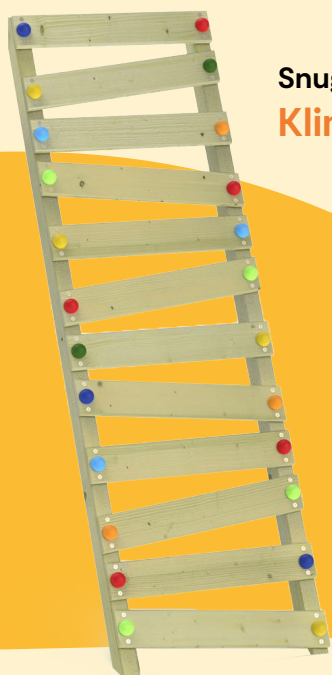

Snuggly  
Klimhelling Crazy



Snuggly  
Klimhelling Basic



**Snuggly**  
**Picknick bank**



**Snuggly**  
**Picknickbank met leuning**



**Snuggly**  
**Picknicktafel**



**Snuggly**  
**Picknickset**  
tafel + 2 banken zonder leuning



**Snuggly**  
**Picknickset**  
tafel + 2 banken met leuning



## Picknicksets

Geniet van een zondags ontbijtje aan de picknicktafel. De picknickset is niet vast gemonteerd in het speeltoestel en kan gemakkelijk verplaatst worden.



Montage  
mogelijk

KBT

## Glijbanen

De glijbanen hebben een groot glijvlak en zijn volgens een gespecialiseerd productieproces gegoten. Wil je een waterglijbaan in de zomer? Er is een bevestigingspunt voorzien om je tuinslang op de glijbaan aan te sluiten. Kies één van de acht felle kleuren.

Beschikbaar in  
verschillende kleuren

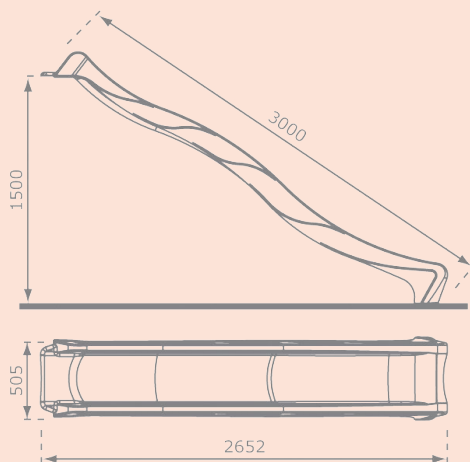
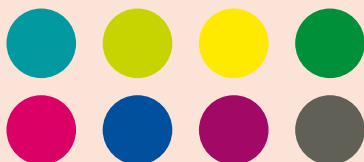

# Ontdek het aanbod schommelaccessoires



KBT  
**Schommelzitje  
Grenen**



KBT  
**Schommelzitje  
Rubber**



Snuggly  
**Schommelzitje Grenen met  
zwarte touwen**



Snuggly  
**Schommelband Horizontaal**



Snuggly  
**Schommelband Verticaal**

# Schommelzitjes

Geen schommel zonder zitje. Al onze zitjes zijn ontworpen in België.  
We beschikken over verschillende kleuren, materialen, etc.  
Door het grote zitoppervlak zijn ze ook geschikt voor grotere kinderen.





Snuggly  
Schommelzitje Kunststof met  
zwarte touwen



KBT  
Schommelzitje Kunststof



KBT  
Nestschommel Denoh



KBT  
Schommeltent  
Weoh



KBT  
Schommelschotel  
Multiplex PP



KBT  
Schommelschotel  
Kunststof





KBT  
**Babyzitje rigide**



KBT  
**Babyzitje Groeimodel**



KBT  
**Babyzitje Groeimodel  
Trix**



KBT  
**Babyzitje Tweedelig**



Snuggly  
**Babyzitje Tweedelig  
met zwarte touwen**





KBT  
Schommelnest Ovaal



KBT  
Schommelnest Winkoh



# Nestschommels

Laat je kinderen wegdromen in een nestschommel.  
Turend naar de wolven of wiegend in de wind.  
Speelplezier voor groot en klein.

- + Zitvlak met mazen in waterafstotende stof
- + Zwarte gelaste touwen
- + Aanpasbare touwlengte



KBT  
Schommelnest Swibee



KBT  
Schommelnest  
Grandoh



# Laat je koters klauteren als aapjes

Laat je kinderen hun motorische vaardigheden oefenen met onze touwladders. Al hun spieren moeten opgespannen zijn om tot boven te klimmen. Ze zijn nooit hoog boven de grond, de ladders tellen maar 5 houten sporten.

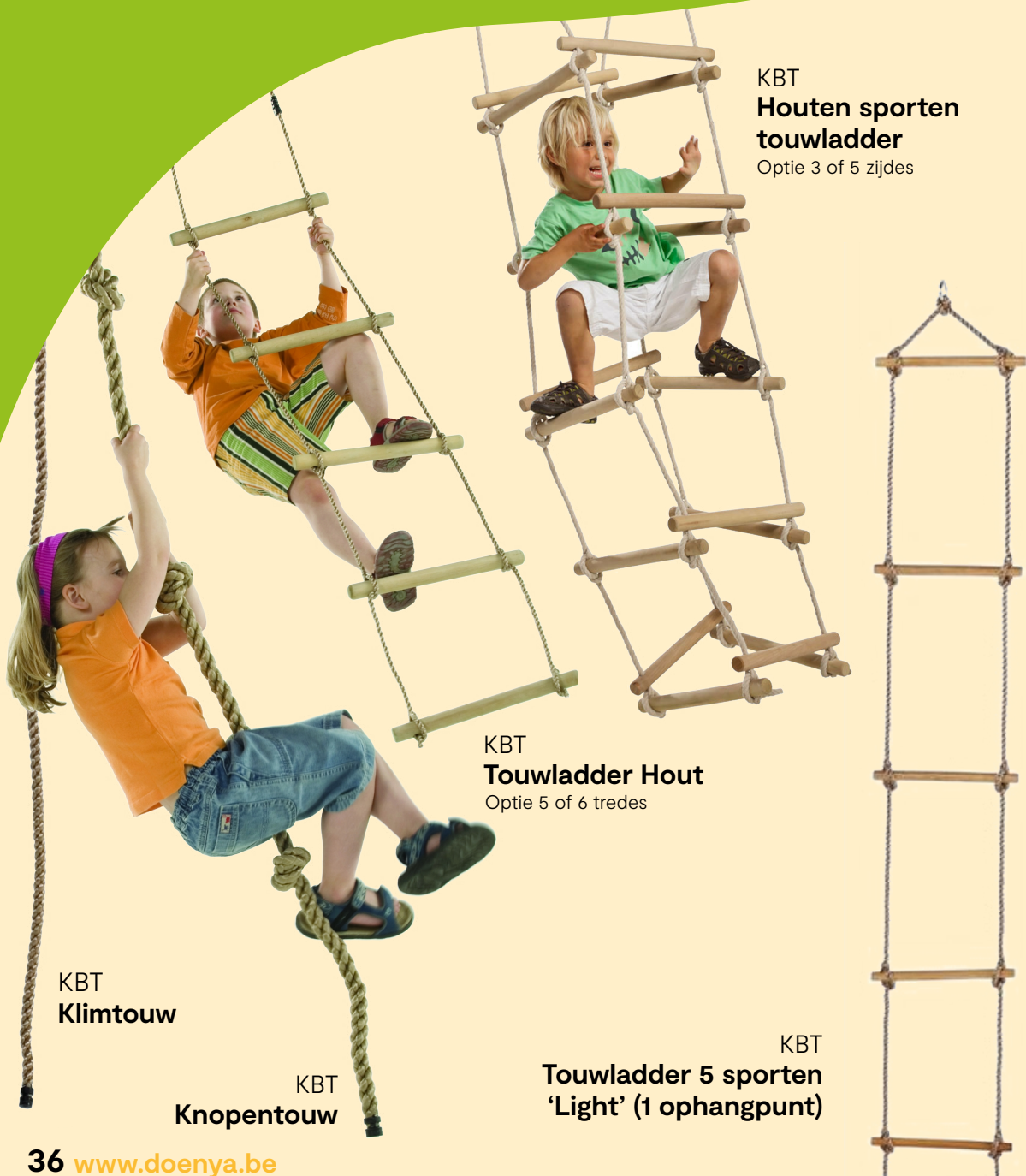

KBT  
**Houten sporten  
touwladder**  
Optie 3 of 5 zijdes

KBT  
**Touwladder Hout**  
Optie 5 of 6 tredes

KBT  
**Klimtouw**

KBT  
**Knopentouw**

KBT  
**Touwladder 5 sporten  
'Light' (1 ophangpunt)**



KBT  
**Trapeze**



KBT  
**Trapeze  
Ergonomisch**



KBT  
**Trapeze met kunststof ringen**



KBT  
**Turnringen Hout**



KBT  
**Ventolino**



## Acrobatie

Zijn jouw kids verborgen circusartiesten? Laat ze het zelf ontdekken met onze trapezes of turnringen. Voor je het weet draait de wereld op zijn kop.

- + Veiligheid volgens Europese richtlijnen en regelgeving.
- + Gelaste touwen van PP-kunststof
- + Hardhouten materialen

# Ontdek alle speeltoestellen in onze showroom

Bij Doenya vind je de leukste speeltoestellen voor buiten.  
Vergelijk de beste merken, ontdek de speeltuigen met je eigen  
ogen, handen en voeten en stel je eigen toren samen met  
professioneel advies!



Speeltoestel  
Boisy Sunny  
Side



Speeltoestel  
Boisy Sunny  
Side



En nog véél meer in  
de showroom!

## Snelle levering tot aan de voordeur

- ✓ Gratis thuis bezorgd vanaf €199,00. Voor bestellingen onder dit bedrag betaalt u een leveringskost van €10,00
- ✓ Kies zelf op welke dag het toestel geleverd wordt, rekening houdend met de levertermijn
- ✓ Geen handige Harry's in huis? Veel van onze producten kunnen worden gemonteerd door onze partner Flexico

## De pret begint al tijdens het bouwen!



### Eenvoudig te monteren

Zelf al eens een kastje in elkaar gezet? Dan kun je ook onze speeltorens zelf opbouwen! De meegeleverde montagehandleiding legt je helder en eenvoudig uit hoe je het speeltoestel in elkaar zet.



### Inclusief montagemateriaal

In de montagekit zit al het nodige materiaal inbegrepen (afdekdoppen, grondverankeringen, handgrepen én handleiding). Een boormachine zul je nog wel zelf moeten voorzien. Of even lenen van de buurman natuurlijk ...





# Meer weten over onze speeltorens?

📞 0498 88 20 75

✉ [verkoop@doenya.be](mailto:verkoop@doenya.be)

## Openingsuren najaar 2024

Juli

**Maa-Zat: 10u00 - 17u00**

**Zon & Feestdagen: 10u - 13u**

September

**Maa-Vrij: 10u00 - 17u00**

**Zat: 10u - 13u**

**Zon & Feestdagen: Gesloten**

Augustus

**Maa-Vrij: 10u00 - 17u00**

**Zat: 10u00 - 15u00**

**Zon & Feestdagen: Gesloten**

oktober

**Maa-Vrij: 10u00 - 17u00**

**Zat, Zon & Feestdagen: Gesloten**



Kom naar onze showroom en geniet van een afhaalkorting!

**DoenYa**