

Stel je eigen speeltoren samen en bouw 'm zelf!



SNUGGLY

Wat zit er in de toverhoed? Speeltoestellen van Blue Rabbit

Laat je kinderen buiten spelen, zich uitleven en toneel opvoeren op de speeltorens. Ze zijn even heer en meester in de tuin. Het geeft hun zelfzekerheid en leergierigheid een boost. Ze overkomen hun hoogtevrees, leren samen spelen, vallen en opstaan. Laat ze even hoog van hun toren blazen. Nadien zijn ze uitgespeeld en slapen ze als een roos.

- ✓ Veilig & kindvriendelijk design
- ✓ Moduleerbaar
- ✓ Alle modellen staan in de showroom



Overzicht Blue Rabbit speeltoestellen



Kiosk
pagina 4



Penthouse
pagina 5



Beach hut
pagina 6



Belvedere
pagina 7



Cascade
pagina 8



Pagoda
pagina 9



Palazzo
pagina 10



Lookout
pagina 11



Crossfit
pagina 12



150 cm



Ook in eco versie verkrijgbaar

Blue Rabbit

Kiosk

Deze mooie toren heeft een huisje met een aflopend puntdakje. Klim de ladder op en glij weer lekker naar beneden, langs de extra lange glijbaan. In de ruime zandbak onderaan kun je prachtige zandkastelen bouwen. Allemaal op een beperkte ruimte en met een prima prijs-kwaliteitverhouding.



150 cm

120 cm

60 cm

voorkant

achterkant

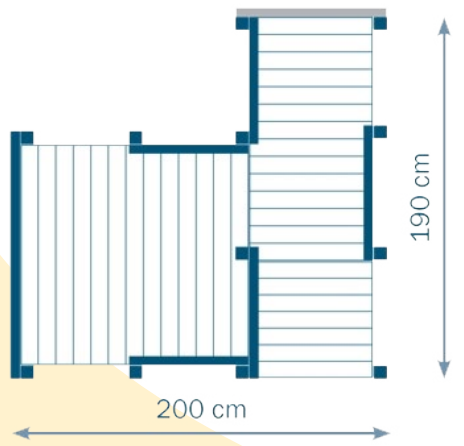

200 cm

190 cm

Blue Rabbit

Penthouse

Een king size Penthouse met drie verdiepen (60, 120 & 150 cm) voor echte jongheeren en jongedames. Het Blue Rabbit Penthouse speelhuis heeft iedereen wat te bieden. In de extra grote zandbak bouw je urenlang de mooiste zandkastelen terwijl kleine broer of grote zus op uitkijk staat bovenaan de toren. Dat is nodig, want de Penthouse kan langs alle kanten bestormd worden.



Blue Rabbit Beach hut

Voel je die heerlijke zeebries al? Met de pittoreske Blue Rabbit Beach Hut met een platformhoogte van 150 cm, haal je een stukje vakantie in huis. Plaats een verrekijker op de uitkijkpost en je kids wanen zich een echte redder die uitkijkt over de zee. In de zandbak bouwen ze prachtige zandkastelen op hun eigen privé-strand!



150 cm

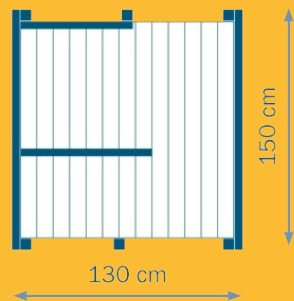

130 cm

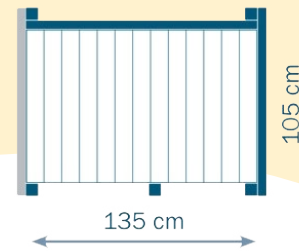

135 cm

105 cm

Blue Rabbit Belvedere

Wie zegt dat zelfs een klein maar fijne stadstuin geen mooi speeltoestel verdient? Met de Blue Rabbit Belvedere klimtoren haal je het meeste uit een beperkte oppervlakte. Dankzij de schuin aflopende zijwanden heb je meteen een veel grotere zandbak dan bij andere varianten uit het gamma.

150 cm



Ook in
eco versie
verkrijgbaar

Blue Rabbit

Cascade

Een speeltoestel op maat van de allerkleinste avonturiers. Het Blue Rabbit Cascade speeltoestel heeft alles om veilig op ontdekking te gaan. Een makkelijk toegankelijk platform met een brede klimmuur en een kleine glijbaan.



120 cm

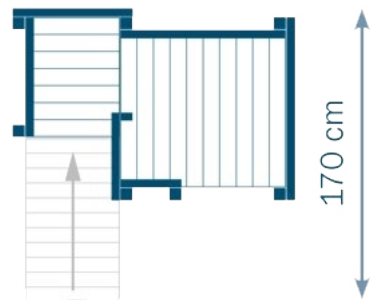

170 cm

160 cm



Ook in
eco versie
verkrijgbaar



Blue Rabbit

Pagoda

Een grote Oosterse tempel of een grote jagershut met een uitkijkpost? De Blue Rabbit Pagoda is alles wat je er zelf van wil maken en meer. Een extra grote zandbak voorziet alle ruimte om lekker te graven, zandkastelen en forten te bouwen.



150 cm

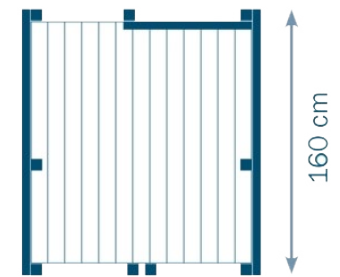

160 cm

140 cm



Ook in eco versie verkrijgbaar

Blue Rabbit

Palazzo

De Blue Rabbit Palazzo heeft alles wat je van een speelparadijs verwacht. Een royale toren met een enorme zandbak om verdedigingsmuren te bouwen terwijl de wachters op post staan met hun verrekijker in de uitkijktoren. Terwijl belagers langs de klimmuur omhoog stormen, kan de Keizer zich royaal laten bedienen door zijn onderdanen in de ligen zithoek.



voorkant

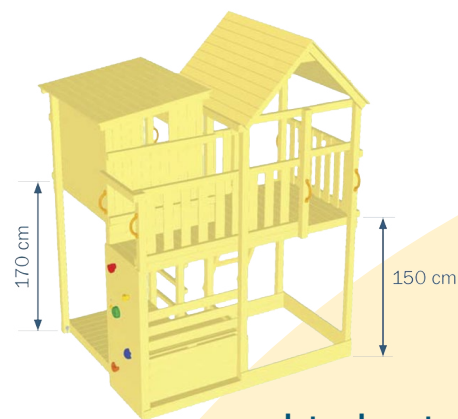
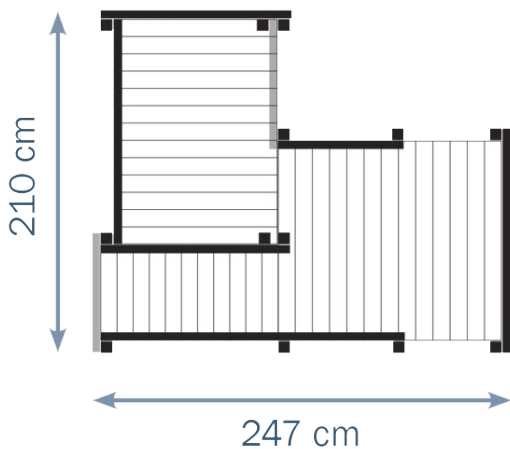

achterkant

Blue Rabbit

Lookout

Kun je niet kiezen tussen een speelhuisje of een speeltoren? Waarom kiezen als je gewoon allebei kan nemen. De Blue Rabbit Lookout is een veelzijdig speeltoestel met een pittoreske toren om van de glijbaan te sjeezen en een gezellig huisje aan de zijkant dat je kids kunnen omvormen tot een winkeltje.

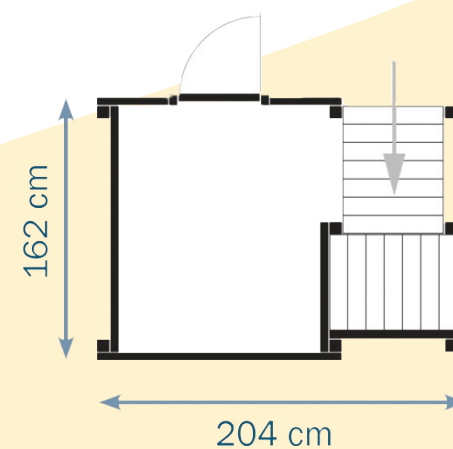

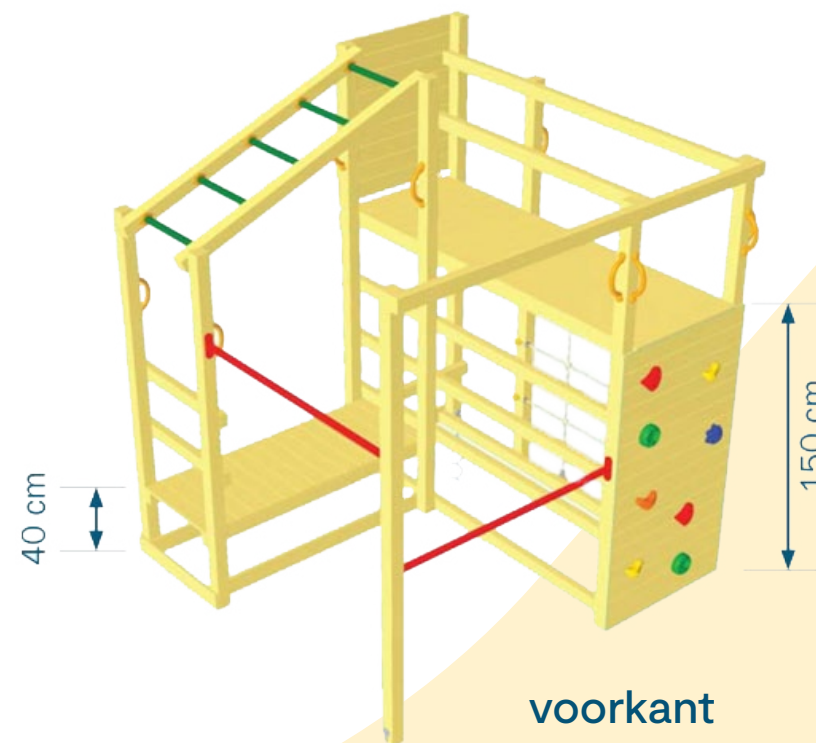

voorkant

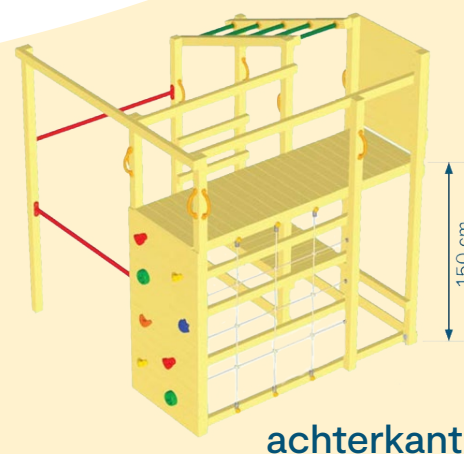

achterkant

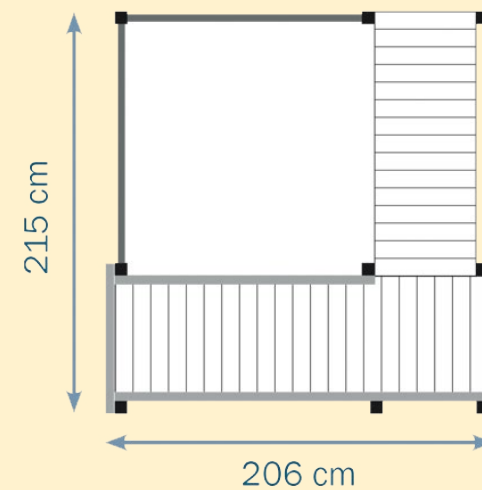

Blue Rabbit
Crossfit

Bruisen jouw kids ook de hele dag lang van energie? Of wil je ze juist meer aan het bewegen krijgen? Dan is het Blue Rabbit Crossfit klimrek precies wat jij zoekt!

Slinger als een echte aap in de jungle aan de monkey bars of klouter om ter snelst omhoog langs het klimrek of de klimmuur met stenen. Nog meer acrobatische toeren haal je uit aan de twee duikelstangen op verschillende hoogtes.

Breid je basis uit met een module



Overzicht modules



@Wall



@Ramp

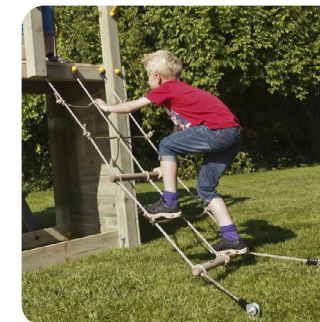

@Net



@Bridge



@Swing



@Platform



@Challenger



@Steps

Module op maat van de dromen van jouw kind

Baas in eigen huis(je). Ontdek de houten speeltorens

Jouw huis, jouw regels. Alleen hebben kinderen het voor het zeggen in deze speelhuisjes. Alle speeltorens zijn van duurzaam hout. Het past vaak beter in het ontwerp van je tuin dan een kleurrijk plastic of metalen speeltoestel. De speeltoren groeit mee met je kind. Je kan de maat en vorm kiezen, je monteert en stelt het zelf samen.

- ✓ Verschillende formaten
- ✓ Scandinavisch vurenhout
- ✓ Hout behandeld tegen krimp

Kom naar onze showroom en kies jouw speeltoestel uit!

Overzicht Snuggly speeltoestellen



Lovt 134 M
pagina 18



Lovt 134 L
pagina 18



Lovt 157 XL
pagina 19

Overzicht Boisy speeltoestellen



Sunny Side M
pagina 20



Sunny Side L
pagina 21



Dreamhouse
pagina 21

Snuggly

Lovt 134 M

Zowel de Lovt 134 M als Lovt 134 L hebben vier ingangen en uitgangen waar je aanbouwtoestellen zoals een schommel, glijbaan, klimhelling,... aan kan monteren. Het past perfect in een ietwat smallere tuin.

Diepte: 166,5 cm

4
ingangen



Snuggly

Lovt 134 L

Diepte: 181 cm



Montage
mogelijk



Snuggly

Lovt 157 XL

Kampen bouwen is misschien wel de meest memorabele activiteit als kind. Dit speelhuis is hiervoor een perfecte plek. Een veilige boomhut, maar dan op de begane grond. Er past een matras van 140 x 200 cm in. Je kan erin blijven slapen en zo op avontuur gaan in eigen tuin.

Diepte: 200 cm



Montage mogelijk

Boisy

Sunny Side L

Haal je kinderen van achter TV en laat ze buitenspelen. In dit speelhuisje hebben ze hun eigen plek en kunnen ze geheime plannen smeden met hun broer, zus of kameraadje. Laat ze ontplooiën in hun eigen wereld.

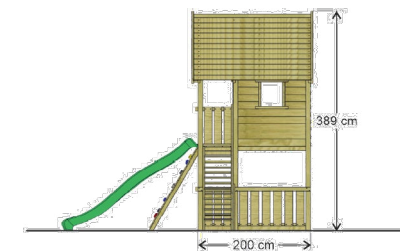
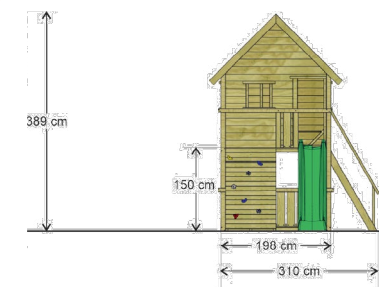
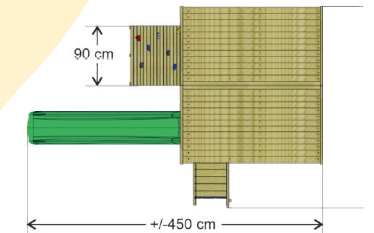

Boisy

Sunny Side M

Dit speelhuisje lijkt een tuinhuis op poten. Avondje bivakkeren? Het huisje is groot genoeg voor jouw kinderen en hun kameraadjes. Een picknick voorzien en 'boven' opeten? Het kan allemaal. Er is een veilige trap met platte treden en leuning voorzien én een klimhelling.

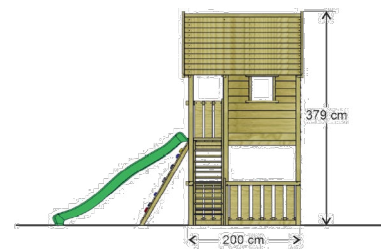
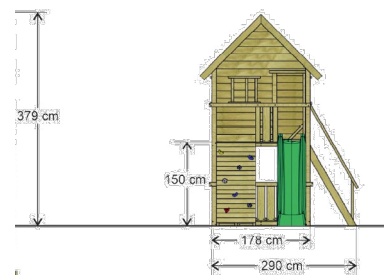
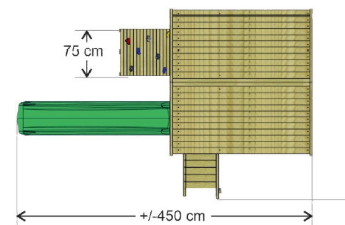

Boisy

Dreamhouse

Op zoek naar een tweede tuinverblijf? In een speelhuis zoals Dreamhouse kunnen je kinderen hun fantasie de vrije loop laten gaan in een veilige en gecontroleerde buitenomgeving.

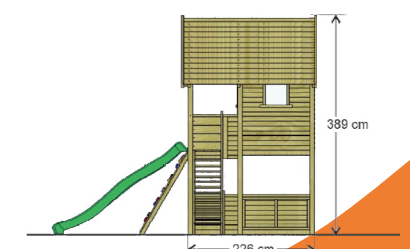
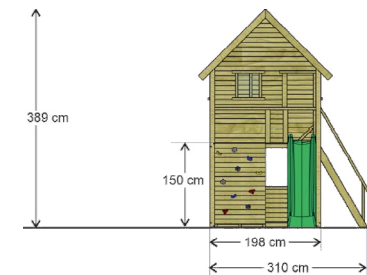
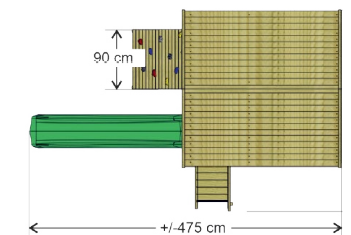

Haal meer uit je speeltoestel en breid de basis uit

Aanbouwschommels

Alle aanbouwschommels worden geleverd met hoekverbinding, bevestigingsmaterialen en schommelhaken. De stevige vierkante palen hebben afgeronde hoeken en de schommelpalen worden vastgemaakt met grondankers.

Snuggly

Swing Deluxe

Kies welke soort en hoeveel schommels jij aan je speeltoren of -huis wil monteren.

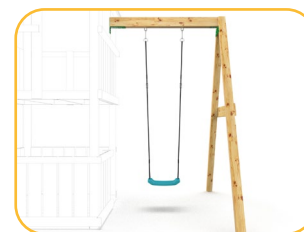

Aantal **1 schommel**
Breedte **150 cm**



Aantal **1 nest**
Breedte **250 cm**



Aantal **2 schommels**
Breedte **250 cm**



Aantal **2 schommels**
Breedte **300 cm**



Aantal **1 schommel + 1 nest**
Breedte **300 cm**



Aantal **1 schommel + 1 touw**
Breedte **200+ cm**



Aantal **2 schommels + 1 touw**
Breedte **300+ cm**



Aantal **1 nest + 1 touw**
Breedte **300+ cm**

Schommelverbinding
in kleur naar keuze



Snuggly

Swing Upgrade Deluxe

Kies welke soort en hoeveel schommels jij aan je speeltoren of -huis wil monteren.



Aantal **1 schommel**
Breedte **150 cm**

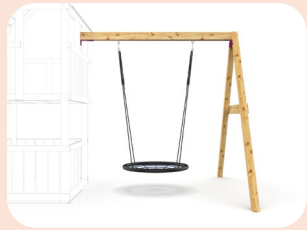

Aantal **1 nest**
Breedte **250 cm**



Aantal **2 schommels**
Breedte **250 cm**

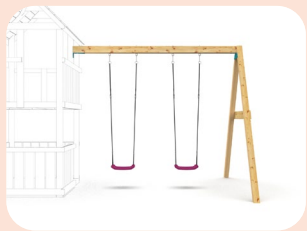

Aantal **2 schommels**
Breedte **300 cm**

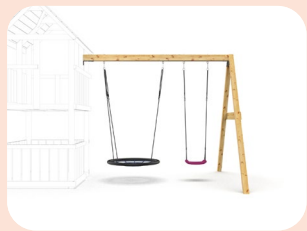

Aantal **1 schommel + 1 nest**
Breedte **300 cm**



Aantal **3 schommels**
Breedte **360 cm**

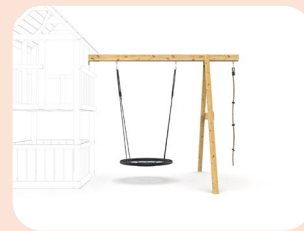

Aantal **1 nest + 1 touw**
Breedte **300+ cm**

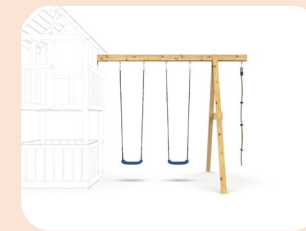

Aantal **2 schommels + 1 touw**
Breedte **300+ cm**

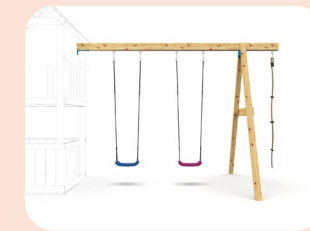

Aantal **2 schommels + 1 touw**
Breedte **360+ cm**

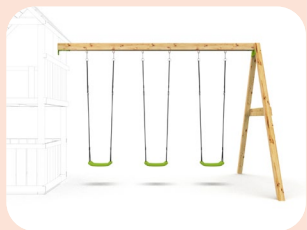

Aantal **3 schommels**
Breedte **420 cm**

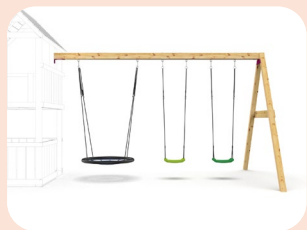

Aantal **2 schommels + 1 nest**
Breedte **420 cm**



Aantal **1 schommel + 1 touw**
Breedte **250+ cm**

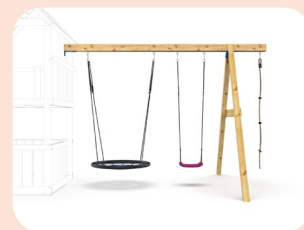

Aantal **1 schommel + 1 nest + 1 touw**
Breedte **360+ cm**



Aantal **3 schommels + 1 touw**
Breedte **420+ cm**

Schommelverbinding
in kleur naar keuze



Snuggly

Swing Xtensio

De aanbouwschommel heeft maar één paal, heeft een strak design en een onevenaarbare sterkte. Lekker handig voor jouw grasperk. Er zijn speciale tegels ontworpen om rond de paal te leggen zodat je geen kantmaaier nodig hebt.



Aantal **1 schommel**
Breedte **150 cm**



Aantal **1 nest**
Breedte **250 cm**



Aantal **2 schommels**
Breedte **250 cm**



Aantal **1 schommel + 1 touw**
Breedte **250+ cm**



Aantal **2 schommels**
Breedte **300 cm**



Aantal **1 schommel + 1 nest**
Breedte **300 cm**



Aantal **2 schommels + 1 touw**
Breedte **300+ cm**



Aantal **1 nest + 1 touw**
Breedte **300+ cm**



Aantal **3 schommels**
Breedte **360 cm**



Aantal **1 schommel + 1 nest + 1 touw**
Breedte **360+ cm**



Aantal **2 schommels + 1 touw**
Breedte **360+ cm**

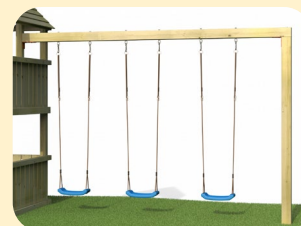

Aantal **3 schommels**
Breedte **420 cm**



Aantal **2 schommels + 1 nest**
Breedte **420 cm**



Aantal **3 schommels + 1 touw**
Breedte **420+ cm**

Schommelverbinding
in kleur naar keuze



Optioneel:
voeg rubberen tegel toe



Klimhellingen en -wand

De klimwand is gemaakt van vurenhout. Je kan kiezen uit een klimhelling met trektouw of met klimstenen in verschillende kleuren. Het zelfbouwpakket is op maat gezaagd en manueel door ons ontbraamd aan de zijkanten.



Snuggly
Klimhelling Shift



Snuggly
Klimwand Stones



Snuggly
Klimhelling
BR@Ramp



Snuggly
Klimhelling Crazy



Snuggly
Klimhelling Basic



Snuggly
Picknick bank



Snuggly
Picknickbank
met leuning



Snuggly
Picknicktafel



Snuggly
Picknickset
tafel + 2 banken zonder
leuning



Snuggly
Picknickset
tafel + 2 banken met
leuning



Picknicksets

Geniet van een zondags ontbijtje aan de picknicktafel. De picknickset is niet vast gemonteerd in het speeltoestel en kan gemakkelijk verplaatst worden.



Montage
mogelijk

KBT

Glijbanen

De glijbanen hebben een groot glijvlak en zijn volgens een gespecialiseerd productieproces gegoten. Wil je een waterglijbaan in de zomer? Er is een bevestigingspunt voorzien om je tuinslang op de glijbaan aan te sluiten. Kies één van de acht felle kleuren.

Beschikbaar in
verschillende kleuren

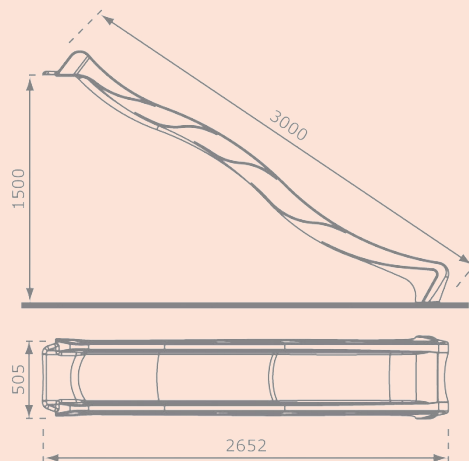
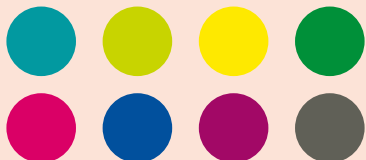

Ontdek het aanbod schommelaccessoires



KBT
Schommelzitje
Grenen



KBT
Schommelzitje
Rubber

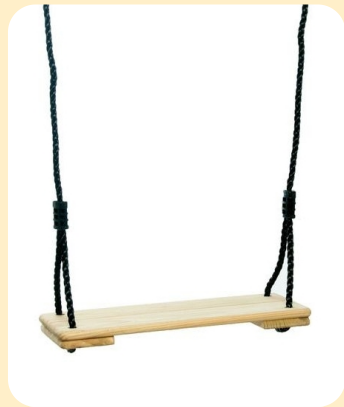

Snuggly
Schommelzitje Grenen met
zwarte touwen



Snuggly
Schommelband Horizontaal



Snuggly
Schommelband Verticaal

Schommelzitjes

Geen schommel zonder zitje. Al onze zitjes zijn ontworpen in België. We beschikken over verschillende kleuren, materialen, etc. Door het grote zitoppervlak zijn ze ook geschikt voor grotere kinderen.



Snuggly
Schommelzitje Kunststof met
zwarte touwen



KBT
Schommelzitje Kunststof



KBT
Nestschommel Denoh



KBT
Schommeltent
Weoh



KBT
Schommelschotel
Multiplex PP



KBT
Schommelschotel
Kunststof





KBT
Babyzitje rigide



KBT
Babyzitje Groeimodel



KBT
Babyzitje Groeimodel Trix



KBT
Babyzitje Tweedelig



Snuggly
Babyzitje Tweedelig met zwarte touwen



KBT
Schommelnest Ovaal



KBT
Schommelnest Winkoh

Nestschommels

Laat je kinderen wegdromen in een nestschommel.
Turend naar de wolven of wiegend in de wind.
Speelplezier voor groot en klein.

- + Zitvlak met mazen in waterafstotende stof
- + Zwarte gelaste touwen
- + Aanpasbare touwlengte



KBT
Schommelnest Swibee



KBT
Schommelnest Grandoh

Laat je koters klauteren als aapjes

Laat je kinderen hun motorische vaardigheden oefenen met onze touwladders. Al hun spieren moeten opgespannen zijn om tot boven te klimmen. Ze zijn nooit hoog boven de grond, de ladders tellen maar 5 houten sporten.

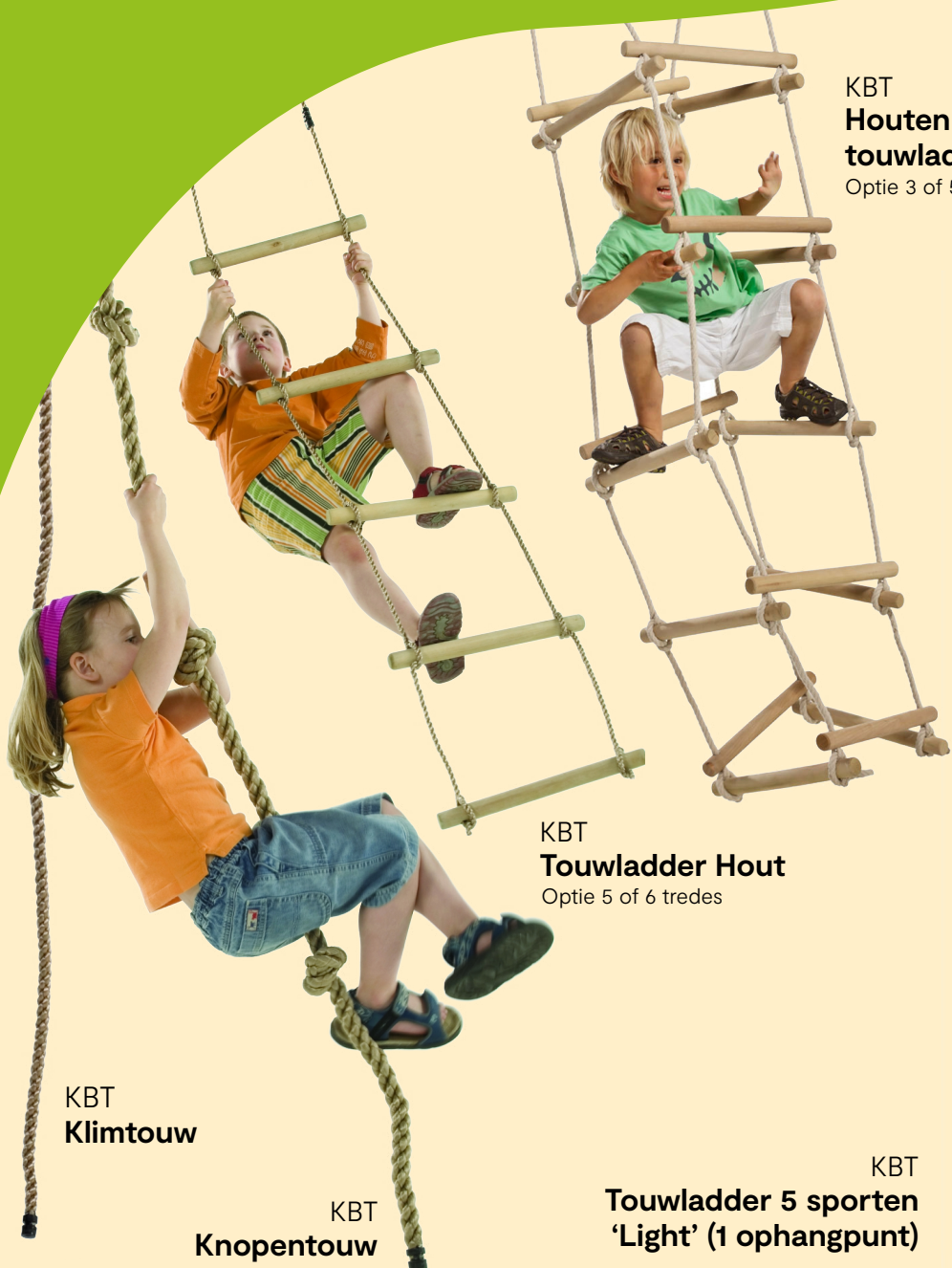

KBT
**Houten sporten
touwladder**
Optie 3 of 5 zijdes

KBT
Touwladder Hout
Optie 5 of 6 tredes

KBT
Klimtouw

KBT
Knopentouw

KBT
**Touwladder 5 sporten
'Light' (1 ophangpunt)**



KBT
Trapeze

KBT
**Trapeze
Ergonomisch**

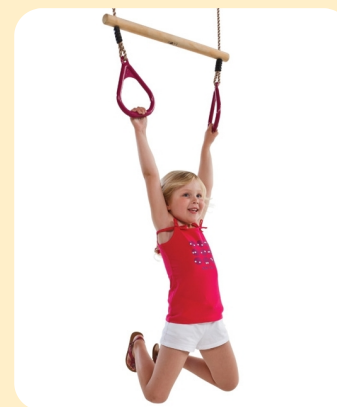

KBT
Trapeze met kunststof ringen



KBT
Turnringen Hout



KBT
Ventolino

Acrobatie

Zijn jouw kids verborgen circusartiesten? Laat ze het zelf ontdekken met onze trapezes of turnringen. Voor je het weet draait de wereld op zijn kop.

- + Veiligheid volgens Europese richtlijnen en regelgeving.
- + Gelaste touwen van PP-kunststof
- + Hardhouten materialen

Ontdek alle speeltoestellen in onze showroom

Bij Doenya vind je de leukste speeltoestellen voor buiten. Vergelijk de beste merken, ontdek de speeltuigen met je eigen ogen, handen en voeten en stel je eigen toren samen met professioneel advies!



Speeltoestel
Boisy Sunny
Side



Speeltoestel
Boisy Sunny
Side

En nog véél meer in de showroom!

Snelle levering tot aan de voordeur

- ✓ Gratis thuis bezorgd vanaf €199,00. Voor bestellingen onder dit bedrag betaalt u een leveringskost van €10,00
- ✓ Kies zelf op welke dag het toestel geleverd wordt, rekening houdend met de levertermijn
- ✓ Geen handige Harry's in huis? Veel van onze producten kunnen worden gemonteerd door onze partner Flexico

De pret begint al tijdens het bouwen!



Eenvoudig te monteren

Zelf al eens een kastje in elkaar gezet? Dan kun je ook onze speeltorens zelf opbouwen! De meegeleverde montagehandleiding legt je helder en eenvoudig uit hoe je het speeltoestel in elkaar zet.



Inclusief montage materiaal

In de montagekit zit al het nodige materiaal inbegrepen (afdekdoppen, grondverankeringen, handgrepen én handleiding). Een boormachine zul je nog wel zelf moeten voorzien. Of even lenen van de buurman natuurlijk ...



Meer weten over onze speeltorens?

 0498 88 20 75

 verkoop@doenya.be

Openingsuren

Maa-Vrij: 10u00 - 16u00

Za-Zon & Feestdagen: Gesloten of op afspraak (0498 88 20 25)



Kom naar onze showroom en geniet van een afhaalkorting!

DöenYa